

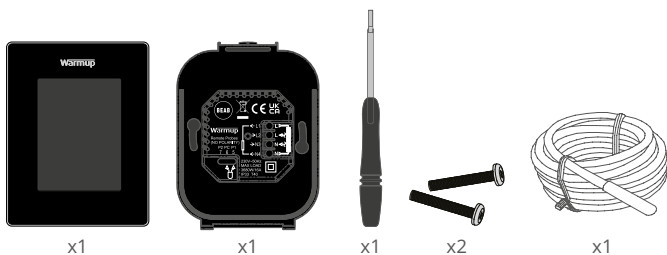

7iE

 matter

Obsah balenia



Obsah

Bezpečnostné informácie	3
Krok 1 - Inštalácia.....	3
Krok 2 - Pripojenie káblov	4
Pripojenie káblov - Zataži vyššej ako 16 A.....	5
Krok 3 - Montáž termostatu	6
Krok 4 - Počiatočné nastavenia	6
Krok 5 - Pridanie lokácie a miestnosti	6
Vitajte v 7iE.....	7
Začíname.....	7
Ako viete rýchlo zmeniť teplotu	7
Ako viete rýchlo zmeniť režim	7
Vykurovanie	8
Ako nastaviť program	8
Znížená (úsporná) teplota.....	8
Ako nastaviť manuálny režim.....	9
Ako sa nastaviť dovolenkový režim.....	10
Ako vypnúť kúrenie.....	10
Ako sa pripojiť k aplikácii s povolenou funkciou „Matter“	11
Energetický monitor	12
SmartGeo.....	12
Nastavenia.....	13
Pokročilé nastavenia.....	14
Riešenie problémov.....	15
Riešenie problémov s WiFi.....	16
Technické špecifikácie	17
Informačná karta o zhode s EcoDesign.....	18
Záruka	19
Príloha 1.0 - Prípady použitia termostatu.....	20

Bezpečnostné informácie

- ❑ 7iE musí inštalovať kvalifikovaný elektrikár. Vyžaduje trvalé napájanie 230 V AC z obvodu chráneného s 30mA prúdovým chráničom (RCD alebo RCBO) v súlade s platnými elektrotechnickými predpismi.
- ❑ Počas procesu inštalácie odpojte 7iE od elektrickej siete. Dbajte na to, aby boli vodiče úplne zasunuté a zaistené vo svorkách. Nezapojené vodiče by sa mali orezať, pretože by mohli spôsobiť skrat.
- ❑ Zariadenie 7iE nainštalujte na mieste s dobrou ventiláciou. Nemal by sa nachádzať vedľa okna/dverí, na priamom slnečnom svetle ani nad iným zariadením produkujúcim teplo (napr. radiátorom alebo televízorom).
- ❑ Uistite sa, že vzdialenosť od smerovača k 7iE nie je príliš veľká. Zabezpečíte tým, že po inštalácii nebudú problémy s dosahom bezdrôtového pripojenia.
- ❑ Pri kúpeľňových inštaláciách musí byť 7iE namontovaný mimo zón 0, 1 a 2. Ak to nie je možné, musí byť nainštalovaný mimo miestnosti. V takomto prípade ovládanie zabezpečí iba pomocou externého snímača(ov).
- ❑ 7iE a jeho obal nie sú hračky; nedovoľte deťom, aby sa s nimi hrali. Malé súčasti a obal predstavujú nebezpečenstvo prehltnutia alebo zadusenia.
- ❑ 7iE je vhodný iba na použitie v interiéroch. Nesmie byť vystavený vlhkosti, vibráciám, mechanickému zaťaženiu alebo teplotám mimo svojich menovitých hodnôt.
- ❑ Z bezpečnostných a licenčných dôvodov (CE / UKCA) nie sú povolené neoprávnené zmeny a / alebo úpravy 7iE.

Krok 1 - Inštalácia

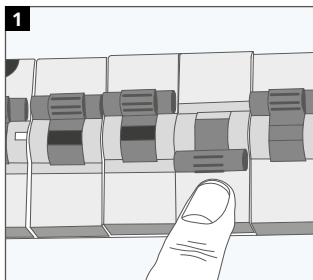

1 Odpojte 7iE a napájanie z elektrickej siete.

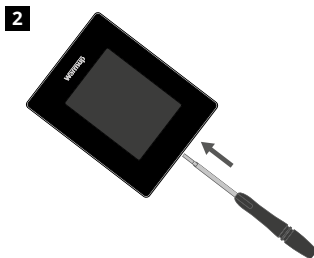

2 Odopnite displej od napájacej základne.

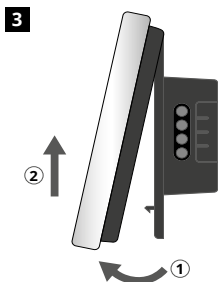

3 Uvoľnite displej, podľa znázornenia.

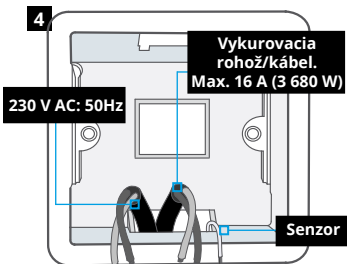

4 Na preferované miesto termostatu nainštalujte 50mm hlbokú nástennú elektrickú spojovaciu krabicu. Pretiahnite vodiče (vykurovací kábel, napájací zdroj a podlahový snímač) do krabice a dokončite zapojenie svoriek.

Krok 2 - Pripojenie káblov

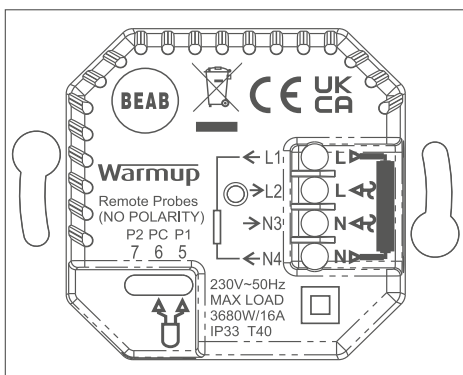

VAROVANIE! Termostat 7iE musí inštalovať kvalifikovaný elektrikár v súlade s aktuálnym vydaním elektroinštalčných predpisov. Zapojte zariadenie 7iE podľa vyššie uvedenej schémy a informácií o zapojení uvedených nižšie.

POZNÁMKA: Pri záťaži nad 10 A priemer vodičov musí byť aspoň 2,5 mm²

ELEKTRICKÉ PODLAHOVÉ KÚRENIE

- L1 a N4** Vykurovací kábel / rohož. Fáza a neutrál max. 16A (3680 W)
- L2 a N3** Napájanie Fáza a Neutrál
- 5 a 6** Podlahový senzor (bez polarity)*

TEPLOVODNÉ PODLAHOVÉ KÚRENIE

- L1** Prepínanie fázy na Zapojovací panel
- L2 a N3** Napájanie Fáza a Neutrál
- N4** Nepoužité
- 5 a 6** Podlahový senzor (bez polarity)*

• Pripojenie podlahového snímača;

- 5 a 6** Naprogramovaná teplota podlahy s limitom vzduchu
- 6 a 7** Naprogramovaná teplota vzduchu s podlahovým limitom

Alternatívne prípady použitia termostatu sú uvedené v prílohe 1.0

POZNÁMKA: Poznámka: Funkciu sondy 1, sondy 2 z ovládacieho / limitného senzora je možné zameniť v rozšírenom nastavení; Sensory a aplikácie.

ÚSTREDNÉ KÚRENIE

- L1** Fáza prepnutá na zónový ventil alebo kotol
- L2 a N3** Napájanie Fáza a Neutrál
- N4** Nepoužité
- 5 a 6** Nepoužité

Pre systémy ovládané s nízkym napätím alebo bezpotenciálovým kontaktom je potrebné použiť stýkač. Priame pripojenie 7iE na kotly ovládané s nízkonapäťovým alebo bezpotenciálovým kontaktom, môže spôsobiť poškodenie okruhu kotla.

Krok 2 - Pripojenie káblov - Zariadení vyššej ako 16 A

Warmup termostaty sú dimenzované na maximálne 16 A (3680 W). Na spínanie záťaží nad 16 A je potrebné použiť stykač. Pozrite si schému zapojenia nižšie.

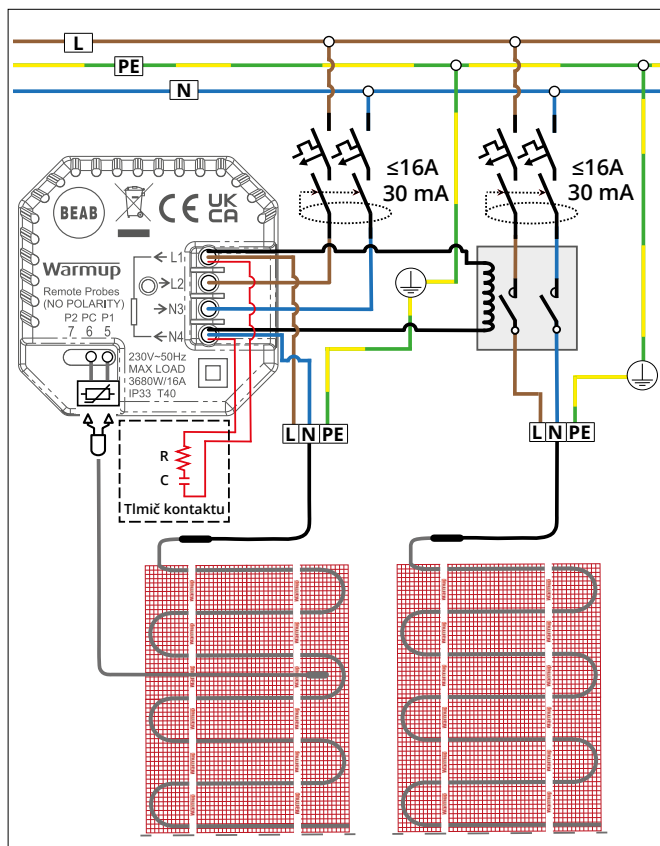

i Schéma zapojenia slúži len na ilustračné účely. Informácie o správnom zapojení nájdete v predpisoch pre jednotlivé krajiny.

Krok 3 - Montáž termostatu

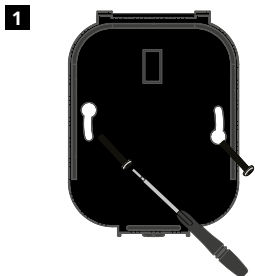

Vložte fixovacie skrutky cez montážne otvory na základni a zatahnite ich.



7iE
Počiatočné nastavenie s WiFi

7iE
Počiatočné nastavenie bez WiFi

Opätovne nasadte displej, kým sa neozve "cvaknutie". Obnovte napájanie obvodu a zapnite termostat. Podľa pokynov na obrazovke nastavte systém. Po nastavení sa zobrazí QR kód.

POZNÁMKA: Ak bolo nainštalované externé relátko alebo stýkač, nastavte typ systému ako "elektrické relé".

Krok 4 - Počiatočné nastavenie



Stiahnite si aplikáciu MyHeating.



Poloha musí byť nastavená ešte pred konfiguráciou miestnosti a registráciou zariadenia 7iE. Vytvorenie polohy je užívateľsky prívetivé a jednoduché. Odporúča sa mať pripravenú elektrickú tarifu a cenu energie, pretože tieto údaje sa budú vyžadovať pre nastavenie funkcie monitorovania energie.



Keď je už poloha nastavená, ďalším krokom je registrácia miestnosti, v ktorej sa nachádza 7iE. Toto je vykovacia zóna, ktorú bude termostat riadiť.



Naskenujte QR kód na obrazovke 7iE, potom dokončite nastavenie podľa pokynov v aplikácii.

POZNÁMKA: Pred skenovaním QR kódu sa uistite, že zariadenie, ktoré používate na pripojenie WiFi, je nastavené na pásmo 2,4 GHz, pretože 7iE podporuje iba pripojenia na frekvencii 2,4 GHz.

POZNÁMKA: Ak chcete zobraziť QR kód nastavenia siete na 7iE, ak sa vrátil na domovskú obrazovku, prejdite na: Menu > Nastavenia > Sieť > Nastavenia siete



Začínáme

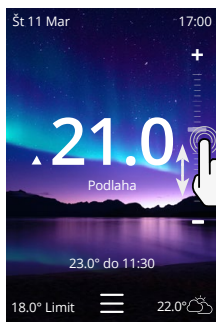

Ako viete rýchlo zmeniť teplotu

Použite posúvač alebo stlačte ikony +/- pre zmenu cieľovej teploty.

Ak zariadenie je v programovom režime, nastavenie sa zmení iba dočasne do nasledujúceho vykurovacieho obdobia.

Ak je zariadenie v manuálnom režime, nastaví sa ako pevná cieľová teplota.

Akonáhle je cieľová teplota nastavená nad aktuálnu hodnotu teploty podlahy / vzduchu, objaví sa indikátor kúrenia.

7iE
Prepísanie
teploty

Ako viete rýchlo zmeniť režim

Výber režimu umožňuje zmenu vykurovacích režimov z programového, manuálneho alebo dovolenkového režimu. Je možné tiež zapnúť protimrazovú ochranu alebo jednoducho vypnúť kúrenie. Ochrana proti mrazu zabezpečí, že teplota podlahy / vzduchu neklesne pod 7,0 °.

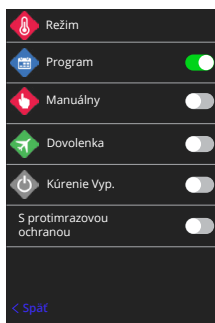
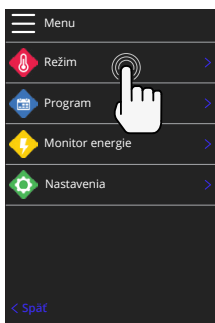
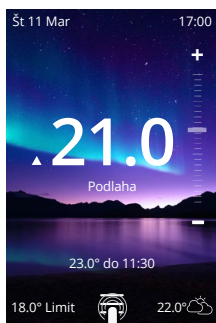

Vykurovanie

Ako nastaviť program

Nastavenie programu znamená, nastavenie komfortnej teploty v požadovaných časoch a intervaloch počas dňa. Dni možno naprogramovať jednotlivo, všetky dni rovnako alebo pracovné dni ako blok a víkendy ako blok.

7iE
Ako nastaviť program

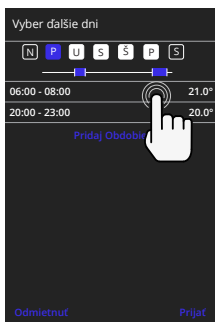
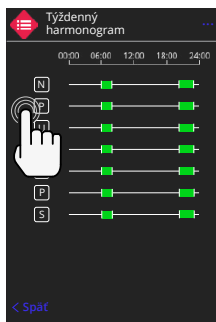
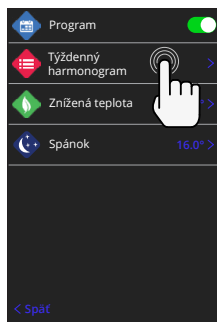
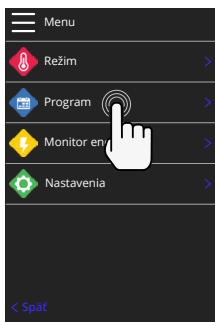
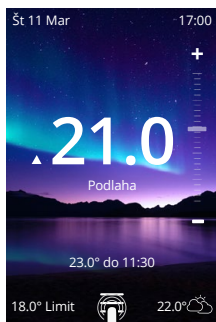

K výberu ďalších dní stlačte dni v týždni a štvorčky sa zvýrazia bielou farbou, ako je znázornené aj na obrázku, a môže sa nastaviť program vykurovania. Stlačením tlačidla akceptovať uložíte program vykurovania.

POZNÁMKA: K výberu prednastavených programov vykurovania pre rôzne typy miestností stlačte tri body "...".

Znížená (úsporná) / Spánok teplota

Znížená teplota je nižšia energeticky efektívna teplota používaná mimo vykurovacích období.

Teplota spánku platí medzi posledným naplánovaným komfortným obdobím a začiatkom prvého naplánovaného komfortného obdobia nasledujúceho dňa.

7iE
Zmena útlmovej teploty

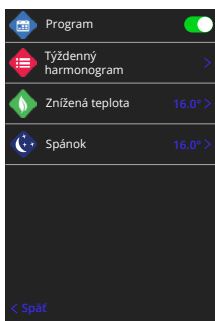

Ako nastaviť manuálny režim

Nastavenie do manuálneho režimu znamená, že je možné nastaviť pevnú cieľovú teplotu, ktorú má termostat dosiahnuť. Termostat bude túto teplotu udržiavať, kým nebude zvolený iný prevádzkový režim alebo teplota.

7iE
Ako prepnúť do manuálneho režimu

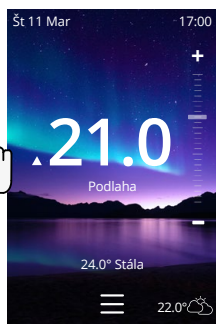
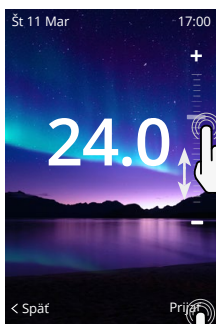
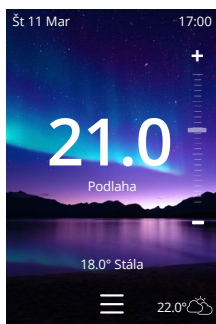
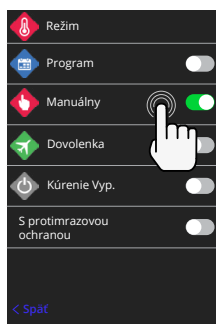
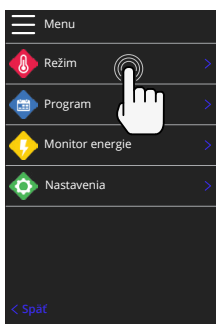
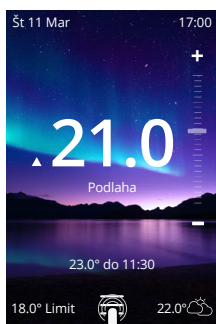

Ako sa nastaviť dovolenkový režim

Prázdninový režim nahradí programový alebo manuálny režim s nižšou pevnou teplotou počas nastaveného času, aby sa ušetrila energia.

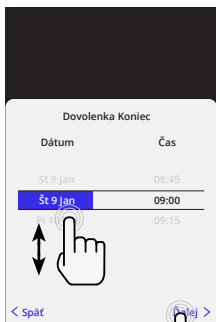
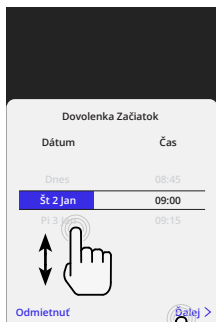
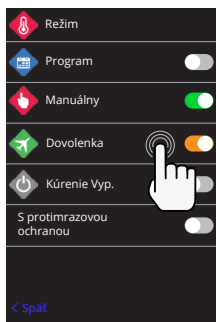
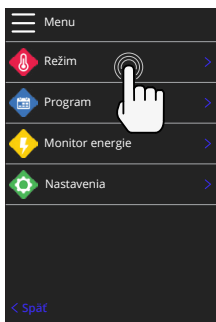
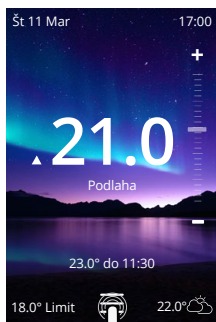

Ako vypnúť kúrenie

Týmto sa kúrenie vypne, kým sa to nezruší stlačením tlačidla vypnúť kúrenie na domácej obrazovke, alebo prechodom do režimu výberu a stlačením posúvača vypnúť kúrenie.

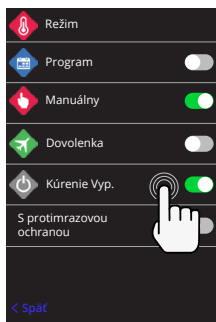
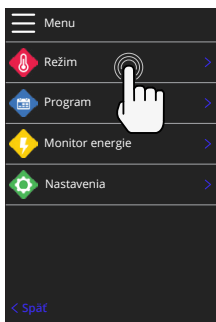
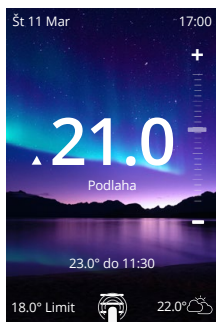

Ako sa pripojiť k aplikácii s povolenou funkciou „Matter“.



matter

Ak chcete pripojiť svoj 7iE k aplikácii Matter, prejdite na „Nastavenia siete“, vyberte „Pripojiť s aplikáciou podporujúcou Matter“ a pomocou aplikácie s podporou Matter naskenujte QR kód zobrazený na obrazovke 7iE.

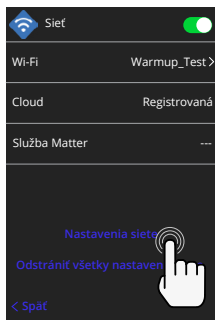
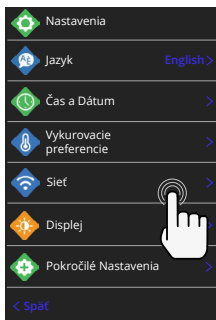
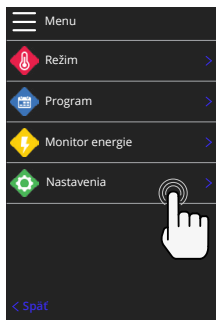

Spotreba Energie	
Posledných 24 Hodín	1.5kWh
Posledných 7 dní	0.0kWh
Posledných 30 dní	0.0kWh
Od resetu	0.0kWh
Resetuj záznam	
< Späť	

Ako funguje energetický monitor

Systém 7iE sa naučí, ako sa používa vykurovací systém a ako dom reaguje na vykurovanie a počasie. Monitorovanie energie zobrazí množstvo spotrebovanej energie za určité časové obdobie. Vypočíta sa to prostredníctvom výkonu systému vynásobeného účinnosťou a časom prevádzky.

Výkon vykurovacieho systému musí byť zadaný, v niektorých prípadoch sa zadáva aj účinnosť.

Obráťte sa na inštalatéra alebo výrobcu systému, aby ste tieto informácie získali.

Nastavenie Výkonu		
1,500 W		
1	2	3
4	5	6
7	8	9
0		
Odmietnuť	Prijať	

Zmena nastavení výkonu

Ak bol počas nastavovania zadaný nesprávny výkon systému, možno ho zmeniť v aplikácii monitor energie; nastavenia výkonu.

SmartGeo



Ako funguje SmartGeo

SmartGeo je jedinečná technológia vyvinutá spoločnosťou Warmup a zabudovaná do aplikácie MyHeating, ktorá využíva pokročilý algoritmus na zabezpečenie najefektívnejšieho nastavenia tepla.

Funguje automaticky; prostredníctvom komunikácie na pozadí so smartfónom sa naučí zvyky a polohu používateľov a znižuje teplotu, keď je používateľ preč, a zvyšuje ju na ideálnu komfortnú teplotu v čase príchodu používateľa domov.

SmartGeo bude fungovať, keď je termostat v režime programu alebo manuálneho spustenia. V predvolenom nastavení je vypnutý. Na zapnutie funkcie SmartGeo použite aplikáciu MyHeating.

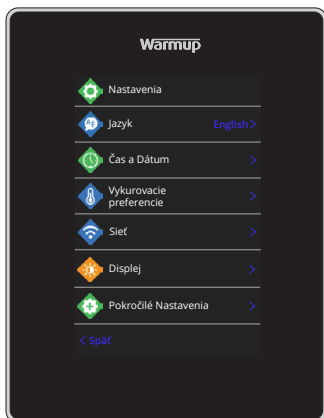

Jazykové nastavenia	Zmena jazyka 7iE	
Čas a dátum	Zmena času a dátumu	
	Letný čas	Zapnuté / Vypnuté
	24-hodinový čas	Zapnuté / Vypnuté
Preferencie kúrenia	Jednotka teploty	°C/°F
	Detekcia otvoreného okna	Zapnuté / Vypnuté
	<i>Funkcia detekcie otvorených okien je navrhnutá tak, aby vypínala vykurovanie s cieľom šetriť energiu, keď termostat zistí, že bolo otvorené okno alebo dvere a teplota vonkajšieho vzduchu je výrazne nižšia ako vnútorná teplota.</i>	
	Adaptívne učenie	Zapnuté / Vypnuté
	<i>Adaptívne učenie využíva historické hodnoty vykurovania / chladenia dennej prevádzky, historické vonkajšie teploty a predpoveď vonkajších teplôt na vypočet času začatia kúrenia tak, aby na začiatok obdobia bola dosiahnutá komfortná teplota. Fungovať bude iba v programovom režime.</i>	
Sieť	WiFi pripojenie	Zapnuté / Vypnuté
	<i>Tu je možné nastaviť nové pripojenie WiFi. V tejto ponuke je možné zobraziť aj aktuálne sieťové pripojenie vrátane intenzity signálu.</i>	
Obrazovka	Pozadie	Svetlé Tmavé Náhodné
	<i>Vyberte obrázok na pozadí 7iE. Náhodný výber obrázku z kolekcie Warmup.</i>	
	Štýl pohotovosti	Teplota Čas Minimalistický
	<i>Vyberte, čo sa zobrazí, keď sa 7iE prepne do pohotovostného režimu. Teplota zobrazí aktuálnu teplotu; Čas zobrazí aktuálny čas; Minimalistická nezobrazí sa ani jedna.</i>	
	Jas	Aktívny Pohotovostný režim Noc
	<i>Nastavenie jasú obrazovky 7iE v aktívnom, pohotovostnom alebo nočnom režime.</i>	

Nastavenia

Displej, pokračovanie	Nočné obdobie	Nastavte Štart a Koniec
	<i>Týmto časom sa začne a ukončí jas režimu „Noc“.</i>	
	Zámok obrazovky	Zapnuté / Vypnuté
	<i>Uzamkne obrazovku 7iE, aby sa zabránilo akýmkoľvek neoprávneným zmenám v 7iE. Na prístup do menu alebo vykonanie zmien sa vyžaduje 4-miestny kód.</i>	

Pokročilé nastavenia

Pokročilé nastavenia	Senzory a aplikácie	Vnútorňný snímač vzduchu	Offset +/- 10°	
		Snímač 1 pripojený	Zapnuté / Vypnuté	
			Typ 5, 10, 12, 15, 33, 100K Offset +/- 10°	
		<i>7iE používa 10K snímač. Pri použití 7iE na výmenu existujúceho termostatu, musíte zvoliť správny typ snímača.</i>		
		Snímač 2 odpojený	Zapnuté / Vypnuté	
			Typ 5, 10, 12, 15, 33, 100K Offset +/- 10°	
		<i>Ak je druhý snímač zapojený do svoriek 6 a 7, jeho aktiváciu vykonajte tu, aby mohol fungovať ako limitný snímač.</i>		
		Podlahový termostat (Snímač 1 zapnutý, snímač 2 vypnutý. Alternatívne prípady použitia termostatu sú uvedené v dodatku 1.0)	Ovládanie Podlaha Diaľkový vzduchu Regulátor Limit Nič / vzduch	
		<i>Vyberte funkciu snímača; podlahový snímač, vzdialený vzduchový snímač - ak nie je nainštalovaný do podlahy, alebo režim regulátora.</i>		
		<i>Režim regulátora; Vykurovanie je zapnuté po dobu X% z regulačného cyklu (predvolene 10 min). Vykurovanie je počas zostávajúceho času vypnuté.</i>		
		Vymieňa použitie sondy	Zapnuté / Vypnuté	
		Typ podlahy*	Dlažba/Kameň Laminát Koberec Drevo Vinyl Iné	
		<i>Vyberte typ položenej krytiny. Tým sa na termostate 7iE nastaví rôzne teplotné limity a limity prehriatia * Neuplatňuje sa, ak ako typ vykurovania bol zvolený konvenčný vykurovací systém .</i>		

Pokročilé nastavenia

Pokročilé nastavenia	Teplotné limity	Nastaviť Min./Max. nastaviteľné teplotné limity
	Limit prehriatia	Nastaviť limit prehriatia vzduchu , ak je nainštalovaný podlahový senzor
	Regulačná perióda	Nastavenie v rozpätí 10 - 60 minút.
	<i>Regulačná perióda kontroluje rozdiel aktuálnej nameranej teploty a nastavenej teploty v proporcionálnom integračnom algoritme na udržiavanie stabilnej teploty.</i>	
	O Zariadení	Podrobnosti o aktuálnom firmvéri 7iE, adrese MAC a informáciách o pripojení WiFi.

Riešenie problémov

Displej je prázdny	Jas	1. Skontrolujte, či nie je jas pohotovostného režimu nastavený na hodnotu Vypnuté.
	Napätie	2. (Je potrebný elektrikár) Bude potrebný elektrikár na overenie napájania zariadenia 7iE a jeho správneho zapojenia.
ER1 / ER2	Chyba snímača	(Vyžaduje sa elektrikár) Je potrebné, aby elektrikár overil správne pripojenie podlahového snímača. Ak je správne zapojený, elektrikár bude musieť skontrolovať odpor podlahového senzora pomocou multimetra. Pri teplotách medzi 20 ° C - 30 ° C by odpor podlahového snímača mal byť medzi 8K a 12K ohm. Ak elektrikár zistí poruchu snímača a 7iE je v miestnosti, ktorá sa má vykurovať, je možné ju prepnúť do „režimu vzduchu“. Pre nastavenie do „Režimu vzduchu“ prejdite do nastavení časť Snímače a aplikácie v rozšírenom nastavení a vypnite snímač.
Vykurovanie sa zapína skôr, ako je naprogramované	Adaptívne učenie zapnuté	Adaptívne učenie využíva historické hodnoty vykurovania / chladenia dennej prevádzky, historické vonkajšie teploty a predpoveď vonkajších teplôt na vypočet času začatia kúrenia tak, aby na začiatok obdobia bola dosiahnutá komfortná teplota. Fungovať bude iba v programovom režime.
Nie je možné nastavenie nad určitú teplotu	Teplotné limity podľa typu podlahy	U jemných podlahových krytín musí byť teplota obmedzená. Ak je finálna podlaha nastavená na drevo, laminát, vinyl a pod., teplotu nie je možné nastaviť nad 27 ° C.
Symbol chyby WiFi	WiFi nie je nastavené	Stiahnite si aplikáciu MyHeating, prejdite na Nastavenia a Nastavenie siete a podľa pokynov na obrazovke sa pripojte k sieti WiFi.
	WiFi odpojené	Podľa vyššie uvedeného kroku sa pokúste pripojiť k sieti WiFi. Ak sa 7iE stále nedokáže pripojiť, pozrite si časť Riešenie problémov s WiFi .
Ikona synchronizácie hodín	Čas a dátum nie sú nastavené	Pripojte zariadenie 7iE k sieti WiFi alebo nastavte čas a dátum v ponuke nastavení.

Riešenie problémov s WiFi

Skôr ako začnete postupovať podľa nižšie uvedeného návodu na riešenie problémov, skontrolujte, či:

1. Heslo je chránené WPA2
2. Smerovač je nastavený na pásmo 2,4 GHz. (802.11 b, g, n, b/g mixed, b/g/n mixed)

POZNÁMKA: Ak potrebujete zmeniť niektorú z vyššie uvedených položiek, pozrite si príručku k routeru.

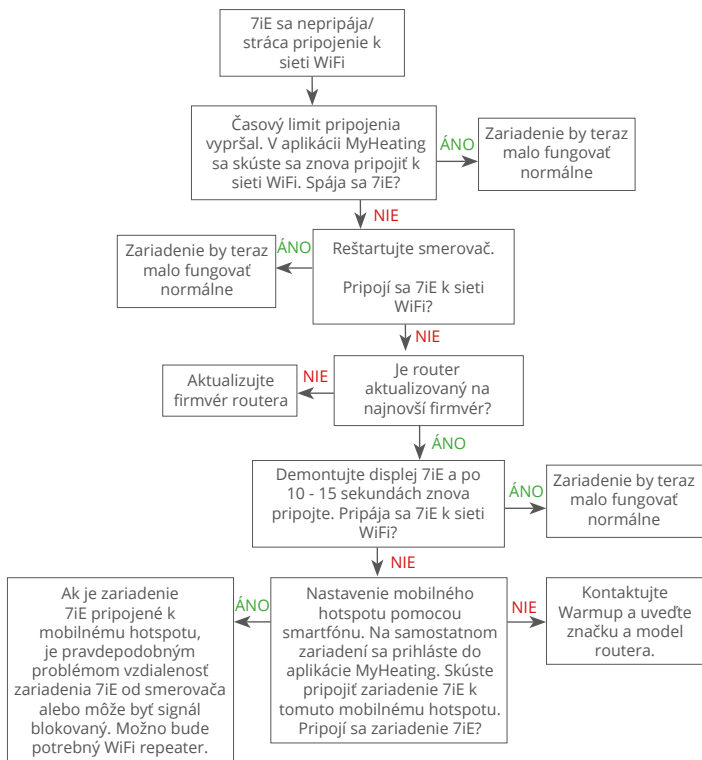

Technické špecifikácie

Model	7iE-01-XX-YY
Prevádzkové napätie	230 V AC: 50 Hz
Trieda ochrany	Trieda II 
Max. Záťaž	16A (3680 W)
Menovité impulzné napätie	4000V
Automatická akcia	100 000 cyklov
Odpojenie znamená	Typ 1B
Stupeň znečistenia	2
Max. Teplota okolia	0 - 40°C
Relatívna vlhkosť	80%
Krytie IP	IP33
Rozmery (zmontovaný 7iE)	90 x 115 x 39 mm
Veľkosť obrazovky	3,5 palca
Snímače	Vzduch a podlaha (okolie)
Typ snímača	NTC10k s dĺžkou 3 m (možno predĺžiť na 50 m)
Prevádzková frekvencia	2401 - 2484MHz
Max. Vysokofrekvenčný prenášaný výkon	20dBm
Hĺbka inštalácie	Odporúčané: 50 mm inštalačná krabica Minimálne: 35 mm inštalačná krabica
Kompatibilita	Elektrické, teplovodné podlahové kúrenie. max 16A (3680W) Systémy ústredného kúrenia (kombinované a systémové kotly s so spínaním fázy, vstup 230V AC)
Trieda Er-P	IV
Záruka	12 rokov
Schválenia	BEAB

POZNÁMKA: Spoločnosť Warmup plc týmto vyhlasuje, že rádiové zariadenie typu 7iE-01-XX-YY je v súlade s RED smernicou 2014/53 / EÚ a predpismi o rádiových zariadeniach z roku 2017. Vyhlásenia o zhode si môžete pozrieť stlačením ikony CE alebo UKCA.



Pokyny na likvidáciu

Zariadenie nevyhadzujte do bežného domáceho odpadu! Elektronické zariadenia musia byť zlikvidované v miestnych zberných zariadeniach na likvidáciu elektronických zariadení, v súlade so smernicou o odpade z elektrických a elektronických zariadení.

Informačná karta o zhode s EcoDesign

Tento ovládač má nasledujúce ovládacie funkcie: **TW (f2/f3/f4/f8)** To presahuje požiadavky EcoDesign pre elektrické podlahové kúrenie a držiaky uterákov stanovené v nariadení Komisie (EÚ) 2024/1103.

Warmup 7iE obsahuje tieto kódy riadiacich funkcií a spotreby energie:

Model termostatu					
7iE (7iE-01)					
Kódy regulačných funkcií					
TW (f2/f3/f4/f8)					
Spotreba energie					
Režime vypnutia	Pohotovostnom režime			Režime nečinnosti	
$P_o \leq 0.5W$	$P_{sm} \leq 0.5W$	$P_{dsm} \leq 1.0W$	$P_{nsm} \leq 2.0W$	$P_{idle} \leq 1.0W$	$P_{nidle} \leq 3.0W$
<input checked="" type="checkbox"/>			<input checked="" type="checkbox"/>		<input checked="" type="checkbox"/>

Typ regulácie tepelného výkonu/izbovej teploty

TD	Elektronické ovládanie izbovej teploty s denným časovačom	<input type="checkbox"/>
TW	Elektronické ovládanie izbovej teploty s týždenným časovačom	<input checked="" type="checkbox"/>

Ďalšie možnosti regulácie

f2	Detekcia otvoreného okna	<input checked="" type="checkbox"/>
f3	Možnosť diaľkového ovládania	<input checked="" type="checkbox"/>
f4	Prispôsobivé ovládanie spustenia	<input checked="" type="checkbox"/>
f7	Funkcia samoučenia	<input type="checkbox"/>
f8	Presnosť ovládania	<input checked="" type="checkbox"/>

Spotreba energie pri regulácii teploty v miestnosti

Regulácia musí okrem pohotovostného režimu obsahovať aj režim vypnutia a/alebo pohotovostný režim. Spotreba energie musí byť v súlade s požiadavkami pre každý režim, ak je to vhodné.

V režime vypnutia	$P_o \leq 0.5W$	<input checked="" type="checkbox"/>
V pohotovostnom režime	$P_{sm} \leq 0.5W$	<input type="checkbox"/>
	$P_{dsm} \leq 1,0 W$ (ak má ovládač aktívny displej v pohotovostnom režime)	<input type="checkbox"/>
	$P_{nsm} \leq 2,0 W$ (ak má ovládač sieťové pripojenie v pohotovostnom režime)	<input checked="" type="checkbox"/>
V režime nečinnosti	$P_{idle} \leq 1.0W$	<input type="checkbox"/>
	$P_{nidle} \leq 3,0 W$ (ak má ovládač sieťové pripojenie)	<input checked="" type="checkbox"/>

Kódy riadiacich funkcií (Vyžaduje sa v manuáli ako súčasť nariadenia (EÚ) 2024/1103)

Typ ovládania	Kód regulátora teploty (TC)	Regulačné funkcie							
		f1	f2	f3	f4	f5	f6	f7	f8
Typ ovládania teploty	Jednoúrovňové bez ovládania teploty	NC							
	Dve alebo viac manuálnych úrovní bez ovládania teploty	TX							
	Ovládanie izbovej teploty mechanickým termostatom	TM							
	Elektronické ovládanie izbovej teploty	TE							
	Elektronické ovládanie izbovej teploty s denným časovačom	TD							
	Elektronické ovládanie izbovej teploty s týždenným časovačom	TW							
Regulačné funkcie	Detekcia prítomnosti		1						
	Detekcia otvoreného okna			2					
	Možnosť diaľkového ovládania				3				
	Prispôsobivé ovládanie spustenia					4			
	Obmedzenie času prevádzky						5		
	Čierny guľový snímač							6	
	Funkcia samoučenia								7
	Presnosť ovládania s CA < 2 kelviny a CSD < 2 kelviny								

Warmup Slovenská Republika T: 02/33 00 67 66 E: sk@warmup.com www.warmup.sk

Warmup plc 704 Tudor Estate ■ Abbey Road ■ London ■ NW10 7UW ■ UK

Warmup GmbH ■ Ottostraße 3 ■ 27793 Wildeshausen ■ DE



Spoločnosť Warmup zaručuje, že tento výrobok bude pri bežnom používaní a servise po dobu dvanástich (12) rokov od dátumu zakúpenia produktu bez väd dielenského spracovania alebo materiálu pri použití spolu s Warmup vykurovacími rohožami/káblami.

Ak sa kedykoľvek počas záručnej doby zistí, že je výrobok chybný, Program Warmup ho podľa vlastného výberu opraví alebo vymení. Ak je výrobok chybný, prosím buď;

Spolu s dokladom o zakúpení alebo iným datovaným dokladom o kúpe ho vráťte na predajné miesto, alebo

kontaktujte Warmup. Program Warmup určí, či by sa mal produkt vrátiť alebo vymeniť.

Táto 12 ročná záruka je platná len ak je produkt zaregistrovaný v programe Warmup do 30 dní od nákupu. Registráciu je možné dokončiť online na www.warmup.sk.



Táto záruka nepokrýva náklady na demontáž alebo opätovnú inštaláciu zariadenia, nevzťahuje sa ani v prípadoch ak spoločnosť Warmup preukáže že porucha bola spôsobená nedodržaním pokynov v inštaláčnej príručke, nedodržaním pokynov na použitie, nesprávnou inštaláciou alebo ak produkt bol poškodený vinou spotrebiteľa. Výhradnou zodpovednosťou spoločnosti Warmup je oprava alebo výmena produktu v súlade s podmienkami uvedenými vyššie. Ak je 7iE nainštalovaný s vykurovacími káblami inej značky ako Warmup, bude sa na ne vzťahovať trojročná (3) záruka. Táto záruka sa nevzťahuje na žiadny súvisiaci softvér, ako sú aplikácie alebo portály.

SPOLOČNOSŤ WARMUP NEBUDE ZODPOVEDNÁ ZA ŽIADNU STRATU ALEBO POŠKODENIE AKÉHOKOLVEK DRUHU, VRÁTANE ŽIADNEJ NÁHODNEJ ALEBO NÁSLEDNEJ ŠKODY, KTORÉ VYPLÝVAJÚ, PRIAMO ALEBO NEPRIAMO, Z PORUŠENIA AKEJKOLVEK ZÁRUKY, VÝSLOVNEJ ALEBO IMPLIKOVANEJ, ALEBO Z INEJ PORUCHY TOHOTO PRODUKTU. TÁTO ZÁRUKA JE JEDINÁ ZÁRUKA, KTORÚ WARMUP POSKYTUJE NA TENTO PRODUKT. DĹŽKA AKÝCHKOLVEK PREDPOKLADANÝCH ZÁRUK, VRÁTANE ZÁRUK OBCHODOVATEĽNOSTI A VHODNOSTI NA KONKRÉTNY ÚČEL, TÝMTO JE LIMITOVANÁ NA DOBU DVANÁSŤ ROČNEJ (12) PLATNOSTI TEJTO ZÁRUKY.

Táto záruka nemá vplyv na zákonné práva.

Príloha 1.0 – Prípady použitia termostatu

Č.	Reg. Režim	Snímač P1 (5 a 6)	Snímač P2 (6 a 7)	Ovládanie	Limitný senzor	Prípado použitia	
1	Vypnuté	Vypnuté	Vypnuté	Vnútorný snímač vzduchu	Žiadne	  Termostat v miestnosti harmonogram teploty vzduchu bez obmedzenia podlahy	
2		Zapnuté	Vypnuté	P1 Podlahový senzor	Žiadne	 Termostat v miestnosti a mimo nej harmonogram teploty podlahy limit podlahy	
3					Vnútorný snímač vzduchu	  Termostat v miestnosti harmonogram teploty podlahy limit vzduchu	
4					P1 Snímač vzduchu	Žiadne	  Termostat mimo miestnosti harmonogram teploty vzduchu bez limitu podlahy
5		Vypnuté	Zapnuté	Vnútorný snímač vzduchu	P2 Limit podlahy	  Termostat v miestnosti harmonogram teploty vzduchu s limitom podlahy	
6		Zapnuté	Zapnuté	P1 Podlahový senzor	P2 Limit podlahy	 Termostat v/mimo miestnosti Harmonogram teploty podlahy limit podlahy	
7					P1 Snímač vzduchu	P2 Limit podlahy	  Termostat mimo miestnosti harmonogram teploty vzduchu s limitom podlahy
8		Zapnuté	Vypnuté	Vypnuté	Reg.	Žiadne	   Termostat v/mimo miestnosti harmonogram regulátora bez obmedzenia
9						Vnútorný snímač vzduchu	   Termostat v miestnosti harmonogram regulátora limit vzduchu
10						Vypnuté	Zapnuté

 Konvenčné  Elektrické podlahové kúrenie  Teplovodné podlahové kúrenie

Warmup[®]



Warmup SK

www.warmup.sk

sk@warmup.com

T: 02/33 00 67 66

Warmup plc ■ 704 Tudor Estate ■ Abbey Road ■ London ■ NW10 7UW ■ UK

Warmup GmbH ■ Ottostraße 3 ■ 27793 Wildeshausen ■ DE